

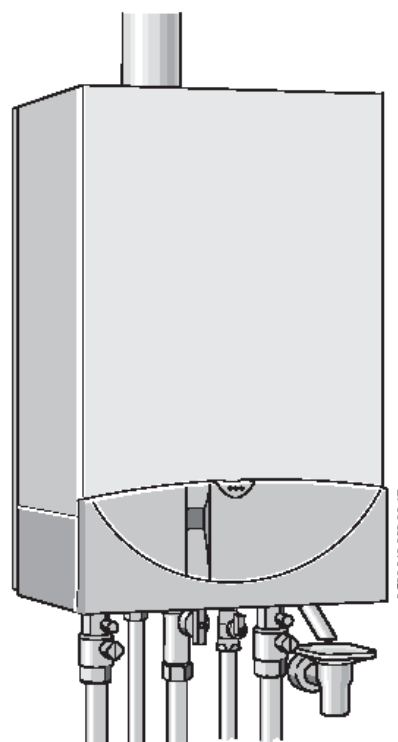

Navodila za uporabo
Plinski pretočni grelnik

CERANORM

Nizkotemperaturni grelnik z vodno hlajenim gorilnikom

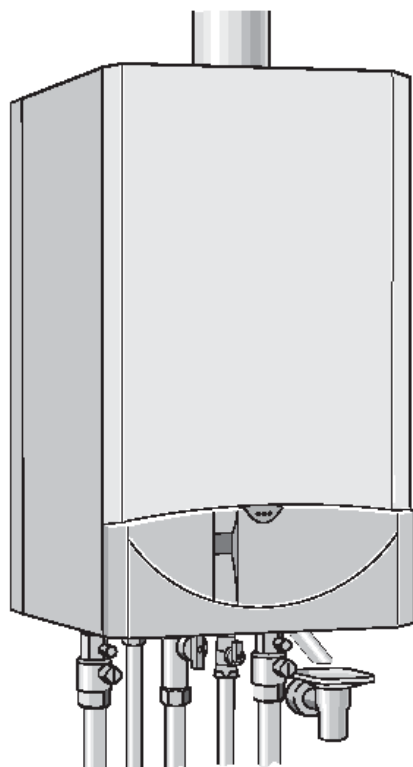

ZSN/ZWN 18-6 KE...

ZWN 24-6 KE...

ZSN/ZWN 18-6 AE...

ZSN/ZWN 24-6 AE...

ZSN/ZWN 18-6 AME...

ZSN/ZWN 24-6 AME...

6 720 611 572 SLO (04.02)

 **JUNKERS**
Bosch Gruppe

Spoštovani kupec!

Iskreno Vam čestitamo za Vaš nakup in se Vam obenem zahvaljujemo, da ste se odločili za ta naš vrhunski izdelek.

Grelnik **CERANORM/CERAMINI** ponujajo vse, kar lahko pričakujete od sodobnih grelnikov: delujejo zanesljivo, tiho, varčno, poleg tega pa je tudi emisija škodljivih snovi minimalna.

Grelnik **CERANORM/CERAMINI** je kot vsi Boschevi izdelki testiran in izdelan v skladu z najstrožjimi kakovostnimi standardi, zato ga boste brez težav lahko uporabljali zelo dolgo časa.

Če bi kljub temu nastopile kakšne težave, se prosim obrnite na vašega pooblaščenega serviserja **JUNKERS**, ki Vam bo rad pomagal. Če serviser slučajno ne bi bil dosegljiv, se lahko kadarkoli obrnete na pooblaščen servisno službo za izdelke znamke **JUNKERS**.

Kazalo

Varnostni napotki	4
Razlaga simbolov	5
1 Pregled upravljalnega dela	6
2 Zagon	7
2.1 Pred zagonom	7
2.2 Vklop / izklop aparata	9
2.3 Vklop ogrevanja	10
2.4 Regulacija ogrevanja	10
2.5 Aparati s hranilnikom sanitarne vode: Nastavitev temperature sanitarne vode	11
2.6 Aparati ZWN: Nastavitev temperature sanitarne vode	12
2.7 Poletno delovanje (samo priprava sanitarne vode)	14
2.8 Nadzor dimnih plinov (pri aparatih Z.. –6 KE)	15
2.9 Zaščita proti zmrzovanju	15
2.10 Motnje	16
3 Napotki za varčevanje z energijo	17
4 Splošno	20
5 Kratka navodila za uporabo	21
6 Zapiski	22

Varnostni napotki

Varnostni napotki

Ob vonju po plinu:

- ▶ Zaprite plinski ventil (stran 7).
- ▶ Odprite okna.
- ▶ Ne vključujte električnih stikal.
- ▶ Pogasite odprte plamene.
- ▶ **Od zunaj** pokličite podjetje, ki vas oskrbuje s plinom, in pooblaščenega serviserja.

Ob vonju po dimnih plinih:

- ▶ Izklopite aparat (stran 9).
- ▶ Odprite okna in vrata.
- ▶ Obvestite pooblaščenega serviserja.

Namestitev, predelava

- ▶ Aparat naj namesti ali predela samo pooblaščen serviser.
- ▶ Ne spreminjajte delov, ki služijo odvajanju dimnih plinov.
- ▶ **Pri delovanju, ki je odvisno od zraka v prostoru:** Prezračevalnih in odzračevalnih odprtih v vratih, oknih in stenah ne smete zatesniti ali zmanjšati. Pri vgradnji oken, ki dobro tesnijo, zagotovite oskrbo z zgorevalnim zrakom.

Vzdrževanje

- ▶ **Kupcu priporočamo, da** s pooblaščenim serviserjem sklene pogodbo o servisiranju in vzdrževanju in aparat vsako leto servisira.
- ▶ Uporabnik je po zakonu odgovoren za varnost in ekološko sprejemljivost aparata.
- ▶ Uporabljajte samo originalne nadomestne dele!

Eksplzivne in lahko vnetljive snovi

- ▶ Lahko vnetljivih snovi (papirja, raztopin, barv itd.) ne uporabljajte ali hranite v bližini aparata.

Razlaga simbolov

Zgorevalni zrak / zrak v prostoru

► Poskrbite zato, da zgorevalni zrak / zrak v prostoru ne vsebuje agresivnih snovi (npr. halogeniranih ogljikovodikov, ki vsebujejo klorove ali fluorove spojine). Tako boste preprečili korozijo.

Razlaga simbolov



Varnostni napotki so v besedilu označeni z opozorilnim trikotnikom in na sivi podlagi.

Signalne besede označujejo stopnjo nevarnosti, ki nastopi, če ne upoštevate ukrepov za zmanjševanje škode.

- **Opozorilo** pomeni, da lahko pride do lažjih telesnih poškodb ali hujše materialne škode.
- **Nevarnost** pomeni, da lahko pride do hujših telesnih poškodb. V posebno hudih primerih obstaja tudi nevarnost za življenje.



Napotki so v besedilu označeni s tem simbolom. Od drugega besedila so ločeni z vodoravnimi črtami nad in pod besedilom.

Napotki vsebujejo pomembne informacije za primere, ko ni nevarnosti za uporabnika ali aparat.

Pregled upravljalnega dela

1 Pregled upravljalnega dela

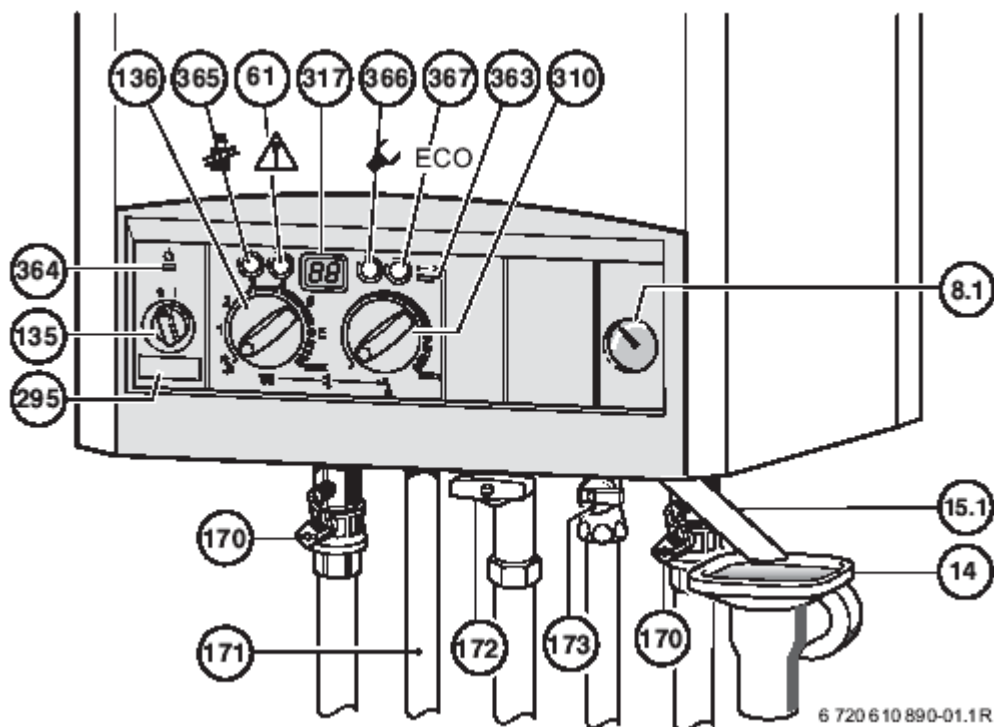

Slika 1

- 8.1 manometer
- 14 lijakasti sifon (oprema)
- 15.1 odtočni varnostni ventil
- 61 tipka za odpravo motenj
- 135 glavno stikalo
- 136 regulator temperature ogrevalnega voda
- 170 vzdrževalna ventila dvižnega in povratnega voda
- 171 priključek za toplo vodo
- 172 plinski ventil (zaprt)
- 173 zaporni ventil za mrzlo vodo
- 295 nalepka z označbo tipa aparata
- 310 regulator temperature tople vode
- 317 zaslon
- 363 kontrolna lučka, ki pomeni, da gorilnik deluje
- 364 kontrolna lučka, ki pomeni, da je aparat priključen na el. Omrežje
- 365 tipka dimnikar
- 366 servisna tipka
- 367 tipka ECO

2 Zagon

2.1 Pred zagonom

Odprite plinski ventil (172)



Pritisnite na ročaj in ga zavrtite na levo do omejilca (če je ročaj obrnjen v smer pretoka, to pomeni, da je plinski ventil odprt).

Vzdrževalna ventila (170)



Štiriobni nastavek vrtite s ključem tako dolgo, dokler zarez ne kaže v smer pretoka (glejte majhno sliko).

Če zarez kaže prečno glede na smer pretoka, to pomeni, da sta vzdrževalna ventila zaprta.

Zaporni ventil za mrzlo vodo (173) pri ZWN-aparatih



Ročaj obrnite v smer pretoka.

Če je ročaj obrnjen prečno glede na smer pretoka, to pomeni, da je zaporni ventil zaprt.

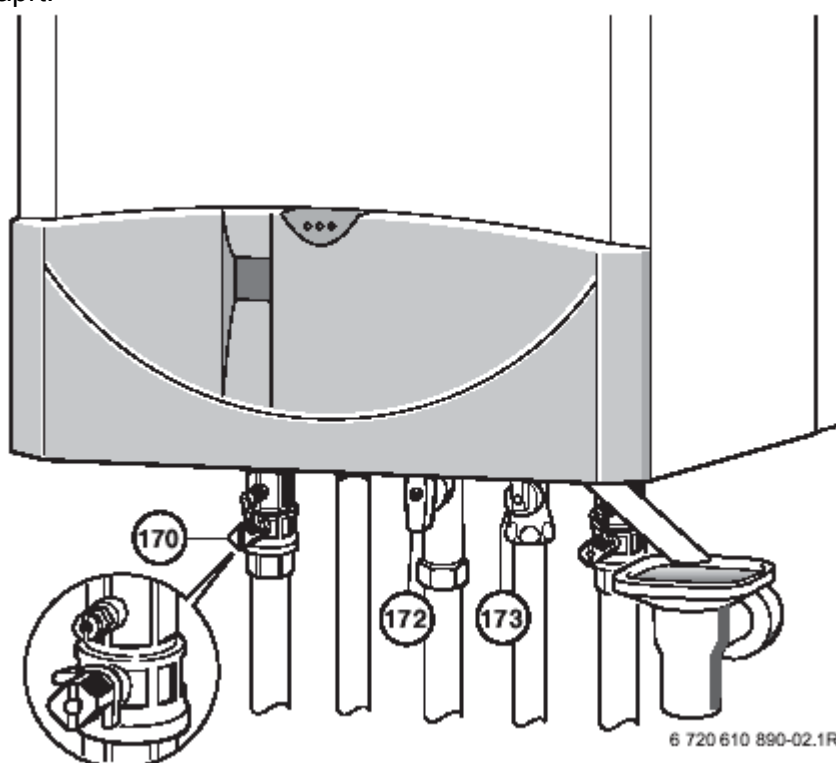

Slika 2

Zagon

Kontrola tlaka ogrevalne vode



Pred dolivanjem cev napolnite z vodo. Tako preprečite vstop zraka v segreto vodo.

- ▶ Kazalec na manometru (8.1) naj kaže tlak 1 do 2 barov.
- ▶ Če kazalec kaže manj kot 1 bar (pri mrzlem aparatu), dolijte tiloko vode, da kazalec spet kaže tlak 1 do 2 barov.
- ▶ Če je potreben višji tlak, vas bo o tem poučil Vaš serviser.
- ▶ **Maksimalni tlak** 3 barov pri najvišji temperaturi segrete vode ne sme biti presežen (v tem primeru se odpre varnostni ventil (15)).

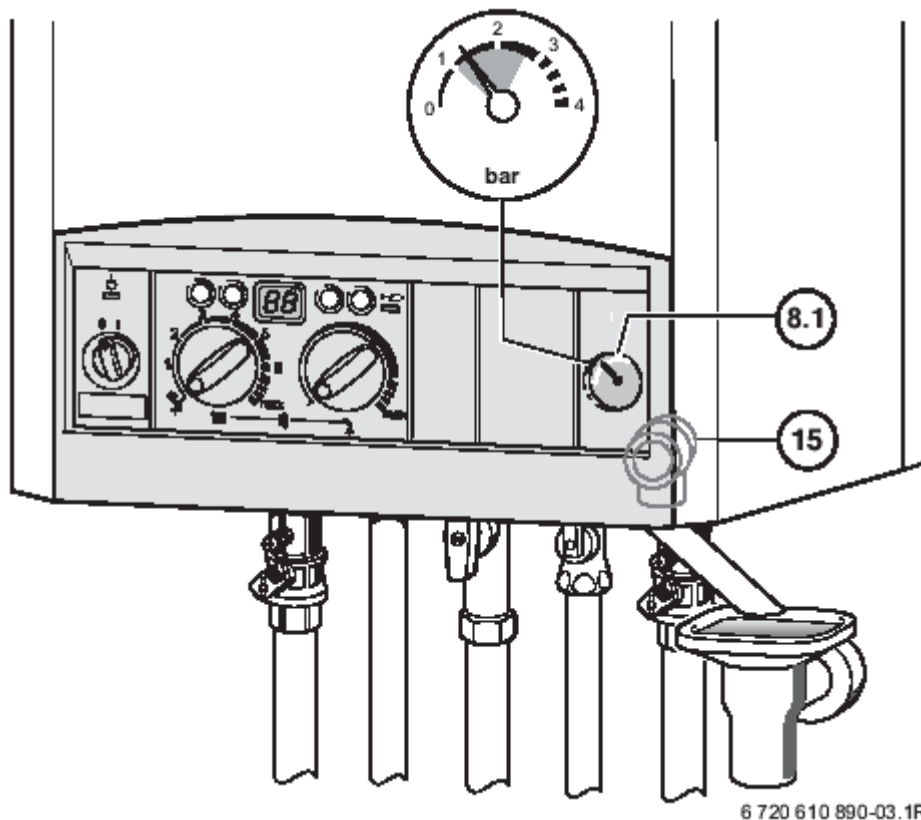

Slika 3

2.2 Vklop / izklop aparata

Vklop

- ▶ Na glavnem stikalu vklopite aparat (I). Kontrolna lučka sveti zeleno in na zaslonu se prikaže temperatura dvižnega voda segrete vode.

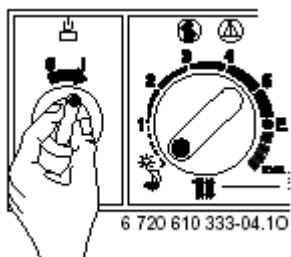

Slika 4

Samo pri aparatih Z..-6 A..



Aparat ob vsakem vklopu moč ventilatorja prilagodi dolžini dimnika.

Na zaslonu se izmenično prikazuje simbol  in temperatura dvižnega voda. Postopek prilagoditve traja ca. 8 minut in aparat ga ponovi avtomatsko vsak teden.

Izklop

- ▶ Aparat izklopite na glavnem stikalu (0). Kontrolna lučka preneha svetiti.
 - ▶ Če ste aparat izklopili za dalj časa, prosim upoštevajte zaščito proti zmrzovanju (poglavje 2.9).
-

Zagon

2.3 Vklop ogrevanja

► Da bi najvišjo temperaturo dvižnega voda prilagodili Vašemu ogrevalnemu sistemu, zavrtite regulator temperature  na:

- talno ogrevanje: npr. položaj “3” (ca. 50°C)
- nizkotemperaturno ogrevanje: položaj **E** (ca. 75°C)
- ogrevanje za temperature dvižnega voda do 90°C: položaj “max”

Kadar gorilnik deluje, kontrolna lučka sveti **rdeče**.

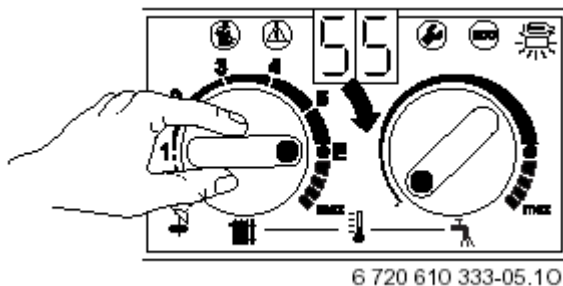

Slika 5

2.4 Regulacija ogrevanja



Za pravilno nastavitvev upoštevajte navodila za uporabo Vašega regulatorja ogrevanja.

- Regulator (TA), ki deluje v skladu z vremenskimi razmerami, nastavite na ustrezno ogrevalno krivuljo in obratovalni način.
- Termostat (TR...) zavrtite na željeno sobno temperaturo.

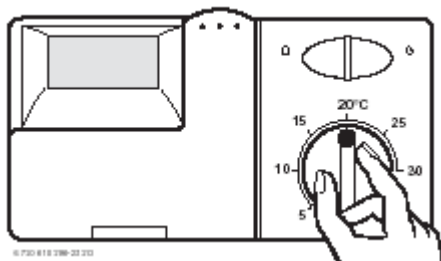

Primer: Termostat TR...

2.5 Aparati s hranilnikom sanitarne vode: Nastavitev temperature sanitarne vode



Opozorilo: Nevarnost oparin!

- ▶ Temperature v normalnem načinu obratovanja ne nastavite višje kot na 60°C.
- ▶ Temperature do 70°C nastavite samo za kratek čas (za termično dezinfekcijo).



Na regulatorju temperature  nastavite temperaturo sanitarne vode. Če ima Vaš hranilnik termometer, se bo na hranilniku prikazala temperatura sanitarne vode.



Slika 6



Položaj regulatorja 	Temperatura sanitarne vode
Levo omejevalo	ca. 10°C (zaščita proti zmrzovanju)
●	ca. 60°C
Desno omejevalo	ca. 70°C

Tabela 1

Tipka ECO

Če pritisnete tipko ECO , lahko izbirate med **udobnim** in **ekonomičnim načinom** (dokler tipka ECO sveti).

Zagon

Udobni način, tipka ECO ne sveti (tovarniška nastavitve)

V udobnem načinu ima prednost hranilnik. Najprej hranilnik segreje sanitarno vodo do nastavljene temperature, šele nato začne aparat delovati v ogrevalnem načinu.

Ekonomični način, tipka ECO sveti

V ekonomičnem načinu aparat vsakih 12 minut preklopi iz ogrevalnega načina na delovanje hranilnika in obratno.

2.6 Aparati ZWN: Nastavitve temperature sanitarne vode



Temperatura sanitarne vode

Na aparatih ZWN lahko temperaturo sanitarne vode na regulatorju temperature nastavite med ca. 40°C in 60°C.

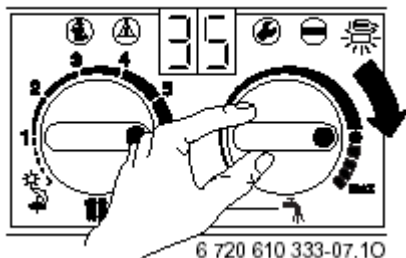
Nastavljena temperatura se na zaslonu ne prikaže.



Slika 7

Položaj regulatorja 	Temperatura vode
Levo omejevalo	ca. 40°C
	ca. 55°C
Desno omejevalo	ca. 60°C

Tipka ECO

Če pritisnete tipko ECO , lahko izbirate med **udobnim** in **ekonomičnim načinom** (dokler tipka ECO sveti).

Udobni način, tipka ECO ne sveti (tovarniška nastavitve)

Aparat **stalno** ohranja nastavljeno temperaturo. Zato morate, ko odprete toplo vodo, malce počakati. Iz tega razloga se aparat vklopi tudi, kadar ne odprete tople vode.

Ekonomični način, tipka ECO sveti

Aparat ohranja znižano temperaturo sanitarne vode. Če je regulator temperature  zavrten do levega omejevala, aparat ne ohranja temperature.

- **Če najavite, da potrebujete toplo vodo**

Če na kratko odprete in zaprete pipo za toplo vodo, se voda segreje na nastavljeno temperaturo.

- **Če ne najavite, da potrebujete toplo vodo**



Voda se na nastavljeno temperaturo začne segrevati šele pri odvzemu sanitarne vode, čakalna doba pa je zato daljša.



Funkcija najave, da potrebujete toplo vodo, omogoča maksimalno varčevanje s plinom in vodo.

Zagon

2.7 Poletni način (samo priprava sanitarne vode)

- ▶ Zapišite si položaj regulatorja temperature ogrevalnega voda .
- ▶ Regulator temperature  zavrtite na levo .

Tako izklopite ogrevalno črpalko in s tem ogrevanje.

Oskrba s sanitarno vodo, kakor tudi napajanje za regulacijo ogrevanja in električno uro ostaneta vklopljeni.



Opozorilo: Nevarnost, da bi ogrevalni sistem zamrznil.
V poletnem načinu je aktivna samo zaščita proti zmrzovanju za grelnik.

Ostale napotke si preberite v navodilih za uporabo za Vaš regulator ogrevanja.

2.8 Nadzor dimnih plinov (pri aparatih Z.. –6 KE)

Aparat ima dvojni nadzor dimnih plinov

V primeru izstopa dimnih plinov iz varovala vleka, tipalo dimnih plinov na varovalu izklopi grelnik. Na zaslonu se prikaže oznaka **A4**.

V primeru izstopa dimnih plinov iz zgorevalne komore, tipalo dimnih plinov na komori izklopi grelnik. Na zaslonu se prikaže oznaka **A2**.

Po 20 minutah se grelnik spet avtomatsko vklopi.



Nevarnost: Izstop dimnih plinov!

- ▶ Nikoli ne iztaknite tipala dimnih plinov. Prav tako nikoli ne upognite nosilca.

Če pogosto prihaja do izklopa aparata:

- ▶ Pooblaščen servisier naj Vam pregleda aparat oz. odvodno cev.

2.9 Zaščita proti zmrzovanju

Zaščita proti zmrzovanju za ogrevanje:

- ▶ Ogrevanje naj bo vklopljeno, regulator temperature  naj bo najmanj na položaju 1.
- ▶ Če je ogrevanje izklopljeno, v segreto vodo vmešajte sredstvo proti zmrzovanju, glejte navodila za instalacijo.

Ostale napotke si preberite v navodilih za uporabo za Vaš regulator ogrevanja.

Zaščita proti zmrzovanju za hranilnik:

- ▶ Regulator temperature  zavrtite do levega omejevala (10°C).

Zagon

2.10 Motnje

Med obratovanjem lahko pride do motenj.

Motnja se prikaže na zaslonu, lahko pa utripa tudi tipka .

Če utripa tipka .

▶ Tipko  držite pritisnjeno toliko časa, dokler se na zaslonu ne prikaže simbol --.

Aparat že spet obratuje in prikaže se temperatura dvižnega voda.

Če tipka  ne utripa:

▶ Aparat izklopite in ponovno vklopite.
Aparat že spet obratuje in prikaže se temperatura dvižnega voda.

Če motnje ne morete odpraviti sami:

▶ Pokličite pooblaščenega serviserja ali servisno službo in jim sporočite motnjo in podatke o aparatu.

3 Napotki za varčevanje z energijo

Ogrevajte varčno

Naprava je zasnovana tako, da porabi kar se da malo plina, kar se da malo onesnažuje okolje in je zelo udobna za uporabo. V skladu s konkretnimi toplotnimi potrebami stanovanja termostat regulira dovod plina do gorilnika. Ko so toplotne potrebe manjše, naprava z manjšo močjo deluje naprej. Strokovnjaki ta pojav imenujejo *stalna regulacija*. Zaradi stalne regulacije so nihanja temperature majhna, toplota pa se enakomerno porazdeli po prostorih. Tako se lahko zgodi, da je naprava že dalj časa vklopljena, pa kljub temu porabi manj plina kot naprava, ki se ves čas vklaplja in izklaplja.

Vzdrževanje

Da bo Vaš aparat na dolgi rok porabil čim manj plina in bo čim manj onesnaževal okolje, Vam priporočamo, da s pooblaščenim serviserjem sklenete pogodbo o vzdrževanju in aparat vsako leto servisirate.

Regulacija ogrevanja (velja za Nemčijo)

12. člen Uredbe o varčevanju z energijo (EnEV) v Nemčiji predpisuje regulacijo ogrevanja s sobnim termostatom ali z regulatorjem, ki je odvisen od vremenskih razmer, in termostatskimi ventili na ogrevalnem telesu.

Grelniki z regulatorjem TA..., ki je odvisen od vremenskih razmer

Pri tej vrsti reguliranja regulator zazna zunanjo temperaturo in v skladu z nastavljeno ogrevalno krivuljo na regulatorju spremeni temperaturo ogrevalnega voda. Nižja, ko je zunanja temperatura, tem višja je temperatura dvižnega voda. Ogrevalno krivuljo nastavite na čim nižjo vrednost. Regulator temperature aparata morate zavrteti na najvišjo predvideno temperaturo grelnika (E).

Napotki za varčevanje z energijo

Grelniki s sobnim termostatom TR...

Prostor, v katerem je nameščen regulator, določa temperaturo za ostale prostore (vodilni prostor). V tem prostoru ne smejo biti vgrajena ogrevalna telesa s termostatskimi ventili.

Regulator temperature aparata morate nastaviti na najvišjo predvideno temperaturo grelnika. S položajem **E** dosežete maksimalno temperaturo dvižnega voda 75⁰C.

V vsakem prostoru (razen v vodilnem) lahko s pomočjo termostatskih ventilov na ogrevalnem telesu po želji nastavite temperaturo. Če želite, da je v vodilnem prostoru temperatura nižja kot v ostalih prostorih, sobni termostat pustite na nastavljeni vrednosti in bolj zaprite ventil na ogrevalnem telesu.

Termostatski ventili

Če želite, da bo dosežena zelena sobna temperatura, do konca odprite termostatske ventile. Šele, ko po daljšem času temperatura še vedno ni dosežena, na regulatorju spremenite ogrevalno krivuljo oz. zeleno sobno temperaturo.

Ogrevanje tal

Temperature dvižnega voda ne nastavite na višjo vrednost od najvišje, ki jo priporoča proizvajalec.

Ekonomični način (nočno znižanje temperature)

Z znižanjem sobne temperature podnevi ali ponoči lahko privarčujete občutne količine goriva. Znižanje sobne temperature za 1 K lahko privarčuje do 5% energije. Sobne temperature dnevno ogrevanih prostorov ni smiselno znižati pod +15⁰C, saj v nasprotnem primeru ohlajene stene še naprej oddajajo mraz. V takih primerih se pogosto zgodi, da se sobna temperatura zviša in tako porabite več energije kot pri enakomernem dovajanju toplote.

Napotki za varčevanje z energijo

Če stanujete v dobro izolirani zgradbi, med ekonomičnim delovanjem temperaturo nastavite na nizko vrednost. Tudi, če nastavljena ekonomična temperatura ni dosežena, s tem privarčujete energijo, saj ogrevanje ostane izklopljeno. Začetek ekonomičnega delovanja lahko nastavite za zgodnejši čas.

Zračenje

Ne zračite tako, da okna pustite rahlo odprta. Na ta način toplota namreč stalno zapušča prostor, zrak v prostoru pa se bistveno ne izboljša. Boljše je, da zračite samo kratek čas, ampak intenzivno (da okna odprete na stežaj). Med zračenjem zaprite termostatske ventile.

Sanitarna voda

Temperaturo sanitarne vode nastavite na kar se le da nizko vrednost. Nastavitev nizke temperature na temperaturnem regulatorju pomeni velik prihranek energije.

Poleg tega imajo visoke temperature sanitarne vode za posledico okrepljeno poapnitev in s tem ovirajo delovanje aparata (npr. dalj časa traja, da se voda segreje ali pa je iztočna količina manjša).

Pri aparatih ZWN:

Če najavite, da potrebujete toplo vodo, s tem omogočite maksimalno varčevanje s plinom in vodo.

Obtočna črpalka

Če imate morda obtočno črpalko za sanitarno vodo, jo prek časovne električne ure nastavite v skladu z individualnimi potrebami (npr. zjutraj, opoldne, zvečer).

Sedaj veste, kako lahko z aparatom **JUNKERS** ogrevate varčno. Če imate še kakšna vprašanja, se prosim obrnite na Vašega serviserja ali pa nam pišite.

Splošno

4 Splošno

Čiščenje pokrova

Pokrov zdrgnite z vlažno krpo. Ne uporabljajte korozivnih ali jedkih čistilnih sredstev.

Kratka navodila za uporabo



Potem, ko ste jih prebrali, lahko kratka navodila za uporabo (poglavje 5) zložite in shranite za kasnejšo uporabo.

Podatki o aparatu

Če pokličete servisno službo, je dobro, da imate natančnejše podatke o Vašem aparatu. Te podatke najdete na tablici ali na nalepki z označbo tipa aparata (stran 6, 295).

Plinski pretočni grelnik (npr. ZSN 18-6 ...)

.....

Datum izdelave (FD.....)

Datum zagona:.....

Serviser:.....

5 Kratka navodila za uporabo

Vklop

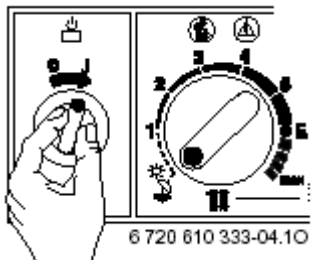

Vklop ogrevanja

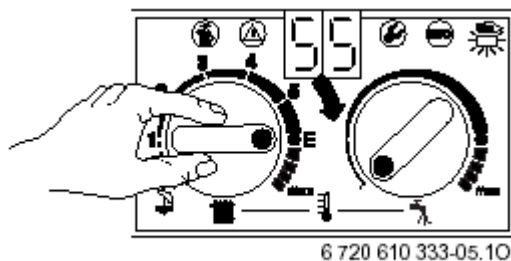

Regulacija ogrevanja

Regulator ogrevanja, ki je odvisen od vremenskih razmer, nastavite na ustrezno ogrevalno krivuljo in način obratovanja oz. sobni termostat na želeno temperaturo.

Temperatura sanitarne vode

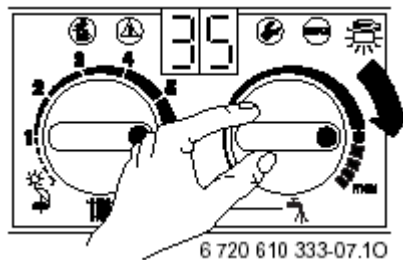

Tipka **ECO** sveti – ekonomični način
Tipka **ECO** ne sveti – udoben način

Poletni način

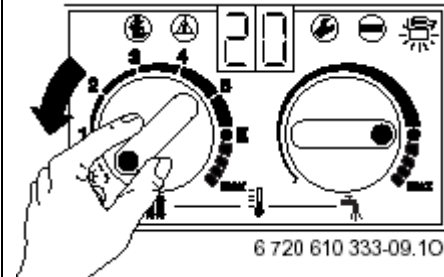

Motnja

Glejte stran 16.

Izklop

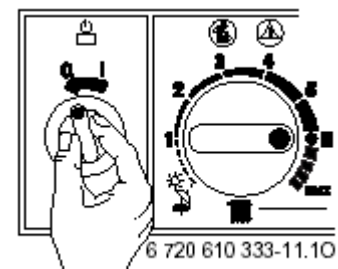

6 Zapiski



Robert Bosch GmbH
Geschäftsbereich Thermotechnik
Postfach 1309
73243 Wernau

www.junkers.com

