

Plinski gorilnik
CERASMART

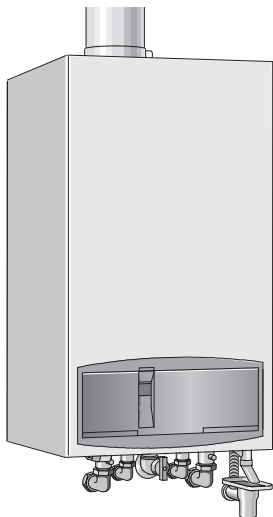

6 720 610 907-00.20

ZB 7-22 A 23
ZWB 7-26 A 23

6 720 611 120 SLO (03.05) OSW

 **JUNKERS**
Skupina Bosch

Kazalo

Navodila za varno uporabo	3
Razlaga simbolov	4
1 Pregled upravljanja	5
2 Zagon	6
2.1 Pred zagonom	6
2.2 Vklop/izklop naprave	8
2.3 Vklop ogrevanja	9
2.4 Regulator ogrevanja	9
2.5 Grelnik s hranilnikom: nastavitev temperature sanitarne vode	10
2.6 ZWB grelniki: nastavite zeleno temperaturo sanitarne vode	12
2.7 Poletno delovanje (le priprava sanitarne vode)	13
2.8 Zaščita proti zmrzali	14
2.9 Motnje	14
3 Nasveti za prihranek energije	15
4 Splošno	17
5 Kratka navodila za uporabo	19

Navodila za varno uporabo

Pri vonju po plinu

- ▶ Pri vonju po plinu (glej stran 5).
- ▶ Odprite okna.
- ▶ Ne vklopite nobenega električnega stikala.
- ▶ Ugasnite odpri ogenj.
- ▶ Pokličite podjetje za oskrbo s plinom in pooblaščen strokovno podjetje izven prostora namestitve.

Pri vonju po dimnem plinu

- ▶ Izklopite grelnik (glej stran 8).
- ▶ Odprite vrata in okna.
- ▶ Obvestite servisno službo.

Namestitev, predelava

- ▶ Namestitev in predelavo vaše naprave lahko opravi le pooblaščen servisno podjetje.
- ▶ Delov za odvod plina ne smete spreminjati.
- ▶ **Pri delovanju odvisnem od zraka v prostoru:** prezračevalnih in odzračevalnih odprtih v oknih, vratih in stenah ne zapirajte ali zmanjšujte. Pri vgradnji oken s tesnili morate zagotoviti dovod zgorevalnega zraka.

Vzdrževanje

- ▶ **Nasvet za kupce:** sklenite pogodbo o vzdrževanju s katero od pooblaščenih servisnih služb, ki naj enkrat letno opravi servisni pregled naprave.
- ▶ Uporabnik je odgovoren za varnost in zadovoljevanje okoljevarstvenih predpisov naprave (lokalni predpisi o emisijah).
- ▶ Uporabljajte le originalne nadomestne dele!

Razlaga simbolov

Eksplzivne in lahko vnetljive snovi

- ▶ Lahko vnetljivih snovi (papir, razredčila, barve itd.) ne uporabljajte ali spravljajte v bližini naprave.

Zgorevalni zrak/Zrak v prostoru

- ▶ Zgorevalni zrak/zrak v prostoru ne sme vsebovati agresivnih snovi (npr. halogeni ogljikovodiki, ki vsebujejo spojine klora ali fluora). S tem se izognete koroziji.

Razlaga simbolov



Varnosti napotki v besedilu so označeni z varnostnim trikotnikom na sivi podlagi.

Signalne besede označujejo resnost nevarnosti, ki nastopi, kadar ne upoštevamo ukrepov, ki so potrebni za zmanjševanje škode.

- **Pozor** pomeni, da lahko nastane manjša materialna škoda.
- **Svarilo** pomeni, da lahko nastane lažja osebna ali težja materialna škoda.



Navodila v besedilu so označena s poleg stoječim znakom. Omejena so z vodoravnimi črtami nad in pod besedilom.

Opozorila vsebujejo pomembne informacije v primeru, ko ne grozi nevarnost človeku ali grelniku.

1 Pregled upravljanja

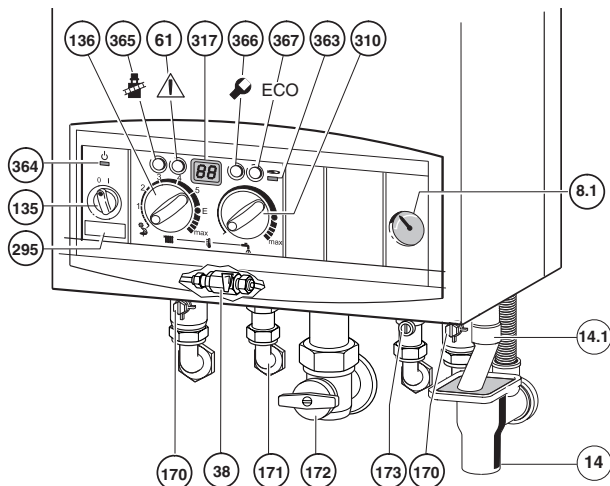

6 720 611 209-01.10

- 8.1 tlakomer
- 14 lijakasti sifon (pribor)
- 14.1 iztočna cev iz varnostnega ventila (pribor)
- 38 polnilna pipa
- 61 sprostilni gumb
- 135 glavno stikalo
- 136 temperaturni regulator dvižnega voda
- 170 vzdrževalna ventila v dvižnem in povratnem vodu
- 171 sanitarna voda
- 172 plinska ventil (zaprta)
- 173 zaporni ventil za hladno vodo
- 295 tipska nalepka grelnika
- 310 temperaturni regulator sanitarne vode
- 317 multifuncijski prikazovalnik
- 363 kontrolna lučka delovanja gorilnika
- 364 kontrolna lučka vklop-izklop
- 365 tipka dimnikarja
- 366 servisna tipka
- 367 tipka „ECO“ (varčevalni način)

2 Zagon

2.1 Pred zagonom

Odprite plinski ventil (172)

- ▶ Pritisnite ročaj in ga zasučite v skrajno levo (ročaj v smeri pretoka = odprto).

Vzdrževalna ventila (170)

- ▶ S ključem zasučite zapiralo ventila tako daleč, da zarez kaže v smeri toka (gl. manjšo sliko). Zareza prečno na smer pretoka = zaprto.

Zaporni ventil hladne vode (173)

- ▶ Zaporni ventil hladne vode zasučite toliko, da kaže zarez v smeri pretoka (glejte malo sliko). Zareza prečno na smer pretoka = zaprto.

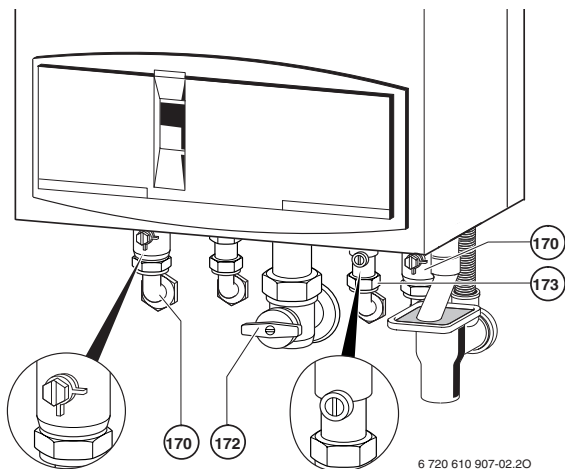

Kontrola tlaka ogrevalne vode



ZB: Pred dopolnjevanjem napolnite cev z vodo (s tem se izognete vdoru zraka v ogrevalno vodo).

ZWB: Polnilno pipo najdete pod grelnikom, med ogrevalnim vodom in iztokom sanitarne vode (stran 5, poz. 38).

- ▶ Kazalec na manometru (8.1) naj bo med 1 in 2 bara.
- ▶ Če leži kazalec pod 1 barom (pri hladni napravi), dolijte vodo, dokler ni kazalec ponovno med 1 in 2 baroma.
- ▶ Če je potrebno nastaviti višjo vrednost, vas bo s tem seznanil vaš instalater.
- ▶ **Najvišji tlak** pri najvišji temperaturi ogrevalne vode ne sme preseči 3 bare (odpre se varnostni ventil (15)).

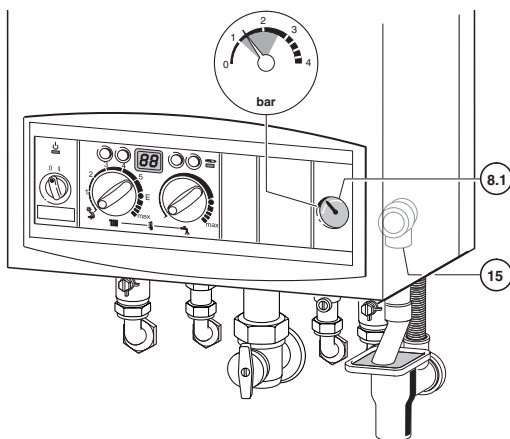

6 720 610 907-03.20

2.2 Vklop/izklop naprave

Vklop

- ▶ Vključite grelnik z glavnim stikalom (I).
Prižge se zelena kontrolna lučka, na zaslonu pa se pokaže temperatura vode v dviznega voda.

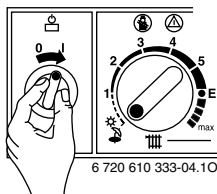

Če se na zaslonu prikazuje „-II-“ izmenjate s temperaturo ogrevalnega voda, je v funkciji program za polnjenje sifona.

Program polnjenja sifona zagotavlja napolnjen sifon za kondenzacijsko vodo po namestitvi grelnika, kot tudi po dolgem času mirovanja. Zaradi tega ostane grelnik po vklopu 15 min. na najmanjši toplotni zmogljivosti.

Izklop

- ▶ Izklopite grelnik z glavnim stikalom (0).
Kontrolna lučka ugasne.

2.3 Vklop ogrevanja

- ▶ Zasučite gumb temperaturnega regulatorja  da naravnate temperaturo dvižnega voda na ogrevalnem sistemu:
 - Talno gretje: npr. pozicija **3** (cca. 50°C)
 - Nizkotemperaturno ogrevanje: polo **E** (okrog 75°C)
 - gretje za dovodno temperaturo do 90°C: položaj **max**
- Ko gorilnik deluje, gori rdeča kontrolna lučka.

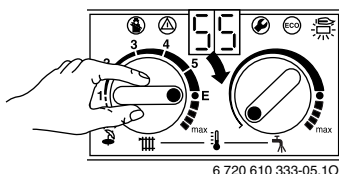

2.4 Regulator ogrevanja

- ▶ Vremensko vodeni regulator (TA...) nastavite na ustrezno ogrevalno krivuljo in način delovanja.
- ▶ Gumb prostorskega temperaturnega regulatorja (TR...) zasučite na željeno temperaturo.

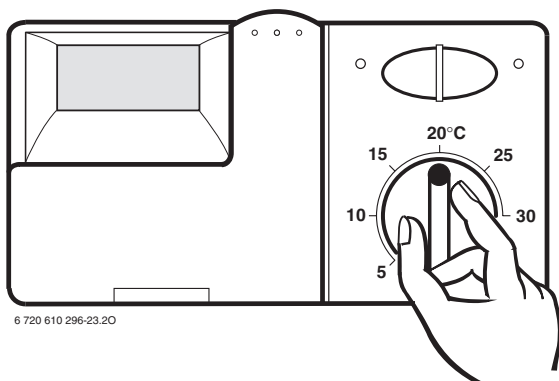

2.5 Grelnik s hranilnikom: nastavitve temperature sanitarne vode



Opozorilo: nevarnost, lahko se poparite!

- ▶ Temperature pri normalnem delovanju ne nastavljajte višje od 60°C.
- ▶ Temperaturo do 70°C nastavljajte le za kratek čas, za termično dezinfekcijo.

- ▶ Na regulatorju temperature  nastavite temperaturo sanitarne vode.

Pri hranilnikih, ki imajo termometer, se temperatura sanitarne vode prikaže na hranilniku.

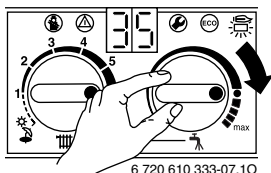

Nastavitev regulatorja	Temperatura sanitarne vode
levi omejilec	cca. 10°C (antifriz)
●	cca. 60°C
desni omejilec	cca. 70°C

Tabela 1

ECO-tipka

S pritiskom na tipko  za nekaj sekund, lahko izbirate med **udobnim delovanjem** in **varčevalnim načinom delovanja**.

Komfortno delovanje, gumb ECO ne sveti (tovarniška nastavitev)

Pri komfortnem delovanju ima hranilnik prednost. Najprej se hranilnik sanitarne vode ogreje do nastavljene temperature. Šele potem začne grelnik z ogrevanjem prostora.

Pri varčevalnem načinu delovanja tipka ECO sveti

Med ECO delovanjem grelnik vsake 12 minut preklopi med funkcijama ogrevanje prostora in polnjenjem hranilnika.

2.6 ZWB grelniki: nastavite želeno temperaturo sanitarne vode

Temperatura sanitarne vode

Pri grelnikih ZWB se lahko temperatura sanitarne vode na regulatorju temperature  nastavi med približno 40 °C in 60 °C.

Nastavljena temperatura se ne pokaže na zaslonu.

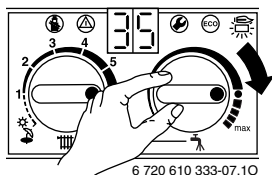

Nastavitev regulatorja	Temperatura sanitarne vode
levi omejilec	cca. 40°C
●	cca. 55°C
desni omejilec	cca. 60°C

Tabela 2

ECO-tipka

S pritiskom na tipko  za nekaj sekund, lahko izbirate med **udobnim delovanjem** in **varčevalnim načinom delovanja**.

Če je vključeno udobno delovanje, kontrolna lučka ne gori (tovarniška nastavitve)

Delovanje grelnika se bo **stalno** vzdrževalo na nastavljeni temperaturi. Zato bo čakalni čas na toplo vodo bo krajši. Zaradi tega se grelnik vključi tudi, če sanitarna voda ni bila odvzeta.

Delovanje ECO s prijavo potrebe, gumb sveti

Prijava potrebe omogoča maksimalno varčevanje s plinom in vodo.



S kratkim odpiranjem in zapiranjem pipe za toplo vodo se voda ogreje na nastavljeno temperaturo.

Po krajšem času je sanitarna voda pripravljena.

Pri varčevalnem načinu delovanja tipka ECO sveti

Segrevanje vode se začne šele takrat, kadar odvezamemo toplo vodo. Zato je potrebno dalj časa čakati, dokler ne priteče sanitarna voda.

2.7 Poletno delovanje (le priprava sanitarne vode)

- ▶ Zabeležite položaj regulatorja ogrevanja .
- ▶ Zavrtite temperaturni regulator  povsem v levo . S tem je črpalka ogrevanja izključena. Preskrba sanitarne vode, kakor tudi električno napajanje regulacije in preklopne ure ostane v funkciji.



Opozorilo: Nevarnost zmrzovanja ogrevalnega sistema.

V poletnem delovanju je v funkciji le zaščita proti zmrzovanju grelnika.

Nadaljnje napotke poiščite v navodilih za uporabo regulacije ogrevanja.

2.8 Zaščita proti zmrzali

Zaščita proti zmrzali za ogrevanje:

- ▶ Ogrevanje pustite vključeno, regulator ogrevanje  nastavite na 1.
- ▶ Pri izključenem ogrevanju primešajte v ogrevalno vodo sredstva proti zmrzovanju, glejte istalacijska navodila.

Nadaljnje napotke najdete v upravljalnih navodilih za regulacijo ogrevanja.

Zaščita proti zmrzali hranilnika:

- ▶ Zavrtite temperaturni regulator  do levega omejevala (10 °C).

2.9 Motnje

Med delovanjem lahko pride do motenj.

Na zaslonu se pojavi oznaka motnje, tipka pa lahko utripa.

Če tipka  utripa:

- ▶ Pritisnite tipko  in jo držite pritisnjeno, dokler se na zaslonu ne pojavi - - .
Grelnik ponovno deluje in prikaže se temperatura dviznega voda.

Če tipka  ne utripa:

- ▶ Izključite in ponovno vključite grelnik.
Grelnik ponovno deluje in prikaže se temperatura dviznega voda.

Kadar motenj ne moremo odpraviti:

- ▶ Pokličite pooblaščen strokovno podjetje ali servis in jim sporočite motnje.

3 Nasveti za prihranek energije

Varčno ogrevanje

Grelnik je zgrajen tako, da sta poraba plina in onesnaževanje okolja kar najnižja, ugodje pa kar največje. V skladu z vsakokratno potrebo po toploti v stanovanju se regulira dovod plina v gorilnik. Če se potreba po toploti zmanjša, naprava dela naprej z manjšim plamenom. Strokovnjaki imenujejo ta proces stalna regulacija. Zaradi stalne regulacije so temperaturna nihanja majhna, porazdelitev toplote v prostoru pa je enakomerna. Tako se lahko zgodi, da grelnik deluje dalj časa, vendar kljub temu porabi manj plina kot naprava, ki se neprestano vklaplja in izklaplja.

Reguliranje ogrevanja

V skladu z § 7 Uredbe o ogrevalnih napravah je predpisano reguliranje ogrevanja z regulatorjem sobne temperature ali z vremensko vodenim regulatorjem ter s termostatskimi ventili radiatorjev.

Ogrevalne naprave z vremensko vodenim regulatorjem TA...

Pri tem načinu regulacije se upošteva zunanja temperatura, temperatura dvižnega voda ogrevanja v skladu z nastavljeno krivuljo ogrevanja pa se spreminja. Temperaturni regulator naprave morate zasukati na najvišjo načrtovano temperaturo ogrevalne naprave. V položaju **E** temperaturnega regulatorja je dosežena najvišja temperatura dvižnega voda 75°C.

Ogrevalni sistem s prostorskim temperaturnim regulatorjem TR...

Prostor, v katerem je vgrajen prostorski temperaturni regulator, določa temperaturo za ostale prostore (glavni prostor). V tem prostoru na radiatorje ne smete vgraditi termostatskih ventilov.

Temperaturni regulator grelnika morate nastaviti na najvišjo načrtovano temperaturo ogrevalne naprave. V položaju **E** je

Nasveti za prihranek energije

dosežena najvišja temperatura dvižnega voda 75°C. V vsakem prostoru (razen glavnega prostora) lahko temperaturo nastavite posamezno, s pomočjo termostatskih ventilov na radiatorjih. Če želite imeti v glavnem prostoru nižjo temperaturo kot v ostalih prostorih, pustite regulator temperature v prostoru na nastavljeni vrednosti in priprite (pridušite) ventil na radiatorjih.

Nočno znižanje

Pri znižanju temperature podnevi ali ponoči je mogoče prihraniti precej plina. Znižanje temperature za 1 K lahko prihrani do 5 % energije. Vendar pa ni priporočljivo, da temperatura pade pod +15 °C. Z uporabo se lahko seznanite v navodilih za uporabo regulatorja.

Sanitarna voda

Nižja nastavitvev temperaturnega regulatorja pomeni večji prihranek energije.

Pri ZWB-grelnikih:

Prijava potrebe po sanitarni vodi nam omogoči maksimalen prihranek plina in vode.

Sedaj veste, kako lahko z **JUNKERS** plinskim gorilnikom varčno ogrevate. Če imate še kakšna vprašanja, se obrnite na vašega serviserja ali pa pišite nam.

4 Splošno

Čiščenje plašča

Plašč zdrgnite z vlažno krpo. Ne uporabljajte ostrih ali jedkih čistilnih sredstev.

Podatki o grelniku

Kadar se obrnete na službo za poprodajne storitve, je dobro, če lahko podate natančne podatke o vašem grelniku. Te podatke dobite na ploščici proizvajalca ali tipski nalepki naprave, stran 5, pol. 295.

Oznaka plinskega gorilnika (npr. ZWB 7-26 A 23)

.....

Datum izdelave

(FD...).....

Datum začetka obratvanja:

.....

Proizvajalec

naprave:.....

Zapiski

5 Kratka navodila za uporabo

Vklop

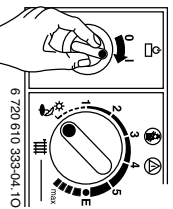

Vklop ogrevanja

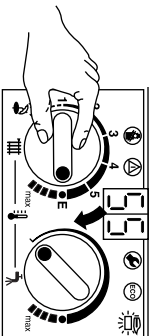

Regulator ogrevanja

Prostorski temperaturni regulator nastavite na željeno temperaturo oziroma vremensko

vodeni regulator na ustrezno krivuljo ogrevanja in način delovanja.

Temperatura sanitarna voda

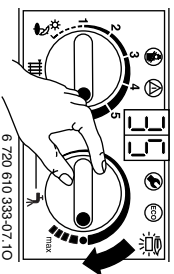

ECO-tipka gori - varčevalni način.

ECO-tipka ne gori - udobni način.

Samo sanitarna voda
(pri sobnih regulatorjih)

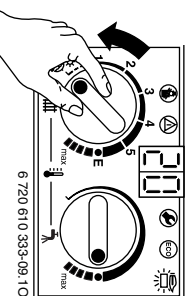

Motnja

Glejte stran 14.

Izklop

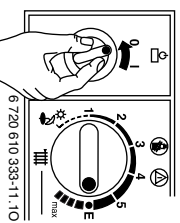



Robert Bosch d.o.o.
Poslovno področje Junkers
Celovška 228
1117 Ljubljana
Tel.: 01/583 91 51
Fax.: 01/583 91 50